

Design *in Form und Farbe*

Dach und Fassade aus Fiberglas

ZF ZIERER®

Die Philosophie

TECHNIK

Zur Herstellung von **ZF ZIERER**[®] Produkten wird ein schlag- und bruchfestes Polyester Fiberglas Material verwendet. Der Rohstoff ist durchgefärbt und das Endprodukt zusätzlich oberflächenbeschichtet. Deshalb eignen sich **ZF ZIERER**[®] Produkte aus glasfaserverstärktem Kunststoff (GFK) optimal für Außenwandverkleidungen. Erfahrung von mehr als drei Jahrzehnten machen **ZF ZIERER**[®] zu einem Experten in Sachen glasfaserverstärktem Kunststoff. Die Langlebigkeit des Materials bewährt sich seit Jahrzehnten im Schiff- und Flugzeugbau.

QUALITÄTSSICHERUNG

Komplexe technische Qualitätssicherungsverfahren im eigenen Hause garantieren den außergewöhnlich hohen Standard der Produkte. Sichergestellt wird dies nicht nur durch eine entsprechende Eigenüberwachung. Die Fassadenelemente sind in den Brandschutzklassen DIN 4102 B II (normal entflammbar) und DIN 4102 B I (schwer entflammbar) erhältlich. Zur Erreichung dieses, für GFK-Produkte ausgezeichneten Brandschutzverhaltens DIN 4102 B I, unterliegen die Produkte einer ständigen Überwachung durch das Materialprüfungsamt NRW und dem Institut für Bautechnik Berlin (Prüfzeichen PA-III 2.2166). Dadurch eignen sich **ZF ZIERER**[®] Fassaden auch zur Renovierung von mehrgeschossigen Wohneinheiten.

ARCHITEKTUR

Architektur war und ist der Ausdruck zeitgenössischen Bauwesens. So haben innovative Produktionsverfahren dafür gesorgt, daß Kunststoffe aufgrund ihrer für den Wohnungs- und Industriebau ausgezeichneten Charaktereigenschaften mehr und mehr Beachtung in der Architektur finden.



Das Produkt

UMWELT

Eines der wohl wichtigsten Produktmerkmale unserer Zeit ist die Recyclefähigkeit von Rohstoffen. **ZFZIERER**® Produkte sind daher voll recyclebar. Sie enthalten kein Asbest, sind halogen- und cadmiumfrei.



BAUPHYSIK

Hinterlüftung – das Schlagwort für gesundes Wohnen. Das Prinzip der **ZFZIERER**® Fassade ist das der vorgehängten hinterlüfteten Fassade. Dies gilt bauphysikalisch als optimale Lösung zur Fassadensanierung. Unebene Wände können ausgeglichen werden. Eine zusätzliche Isolierung garantiert eine erhebliche Heizkostensparnis. Die **ZFZIERER**® Fassade ist der optimale Wärme- und Feuchtigkeitsschutz für witterungsbeanspruchte Außenwände und schafft behaglichen Lebensraum.

VERARBEITUNG

Als wesentlichen innovativen Produktvorteil stellen sich die patentierten Verschlusssysteme dar, die die Schlagregendichte des Produktes gewährleisten. Das anwenderfreundliche Verschlusssystem ermöglicht darüber hinaus eine einfache und schnelle Verlegung. Die Montage ist zu jeder Jahreszeit möglich, da die **ZFZIERER**® Fassaden aus Polyester Fiberglas auch bei Frostbruch- und schlagfest sind.

KOMPATIBILITÄT

Die hochwertigen Fassadenprodukte aus dem Hause **ZFZIERER**® können beliebig miteinander kombiniert werden. Der Gestaltungsvielfalt sind keine Grenzen gesetzt.

Klinkerstruktur NB II/ZB I

aus glasfaserverstärktem Kunststoff

Die Oberfläche dieser Struktur ist dem bekannten „wilden Klinkerverbund“ nachempfunden. Diese Optik gefällt durch die unregelmäßige Anordnung von Kopfsteinen, wodurch sie den ihr eigenen Charakter erhält. Selbst große Fassadenflächen wirken bei der Verwendung von **ZF ZIERER®**-Klinkerstruktur NB II/ZB I lebendig und abwechslungsreich.



ZF ZIERER-NB II weiß, Putzstruktur



ZF ZIERER-NB II gelb-geflammt

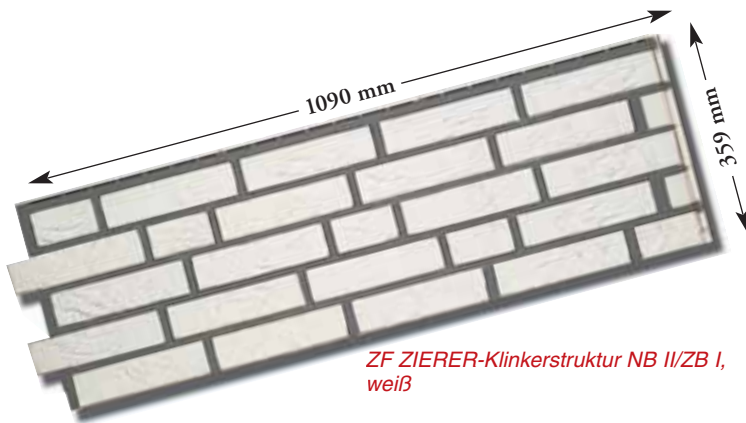
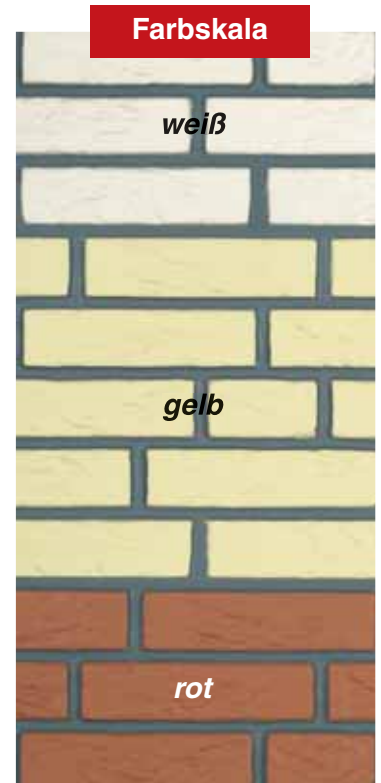

- Bezeichnung:** ZF ZIERER®-Klinkerstruktur NB II/ZB I
Farben: weiß, gelb, rot
Sonderfarben: rot-geflammt, gelb-geflammt
Abmessung: 1090 x 359 mm
Zubehör: ZF ZIERER®-Original-Ecken

Klinkerstruktur ZB II

aus glasfaserverstärktem Kunststoff

Vorbild bei der Gestaltung dieser Klinkerstruktur ist der klassische „Längs-Klinkerverband“, bei dem die Fugen vertikal jeweils in der Mitte des Klinkersteins verlaufen. Diese gleichmäßige Optik hat große Bedeutung in allen Regionen, in denen Klinkerfassaden das Landschaftsbild prägen.

Farbskala

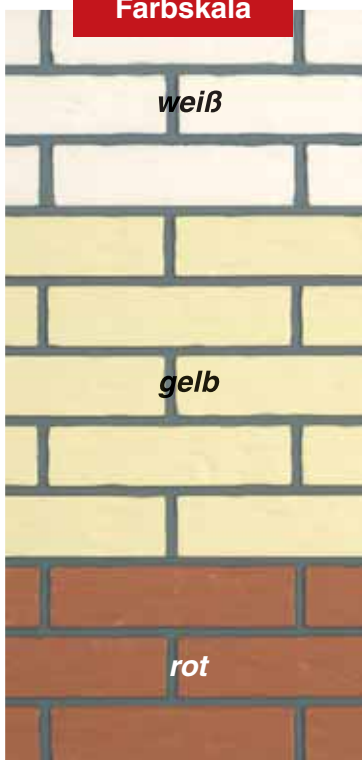

ZF ZIERER-ZB II gelb



ZF ZIERER-ZB II weiß



ZF ZIERER-Original-Ecken



ZF ZIERER-Klinkerstruktur ZB II, weiß

Bezeichnung: **ZF ZIERER®-Klinkerstruktur ZB II**
 Farben: weiß, gelb, rot
 Abmessung: 1090 x 359 mm
 Zubehör: **ZF ZIERER®-Original-Ecken**

Bruchsteinstruktur

aus glasfaserverstärktem Kunststoff

Die Oberfläche dieser Struktur ist einem geschlagenen Sandstein nachempfunden.

Die Optik gefällt durch ihre tiefe, rauhe Narbung.

Die Bruchsteinstruktur lockert Fassaden im Sockelbereich auf, hat aber auch eine harmonische Wirkung in großen Flächen.



ZF ZIERER-Bruchsteinstruktur, weiß

Farbskala

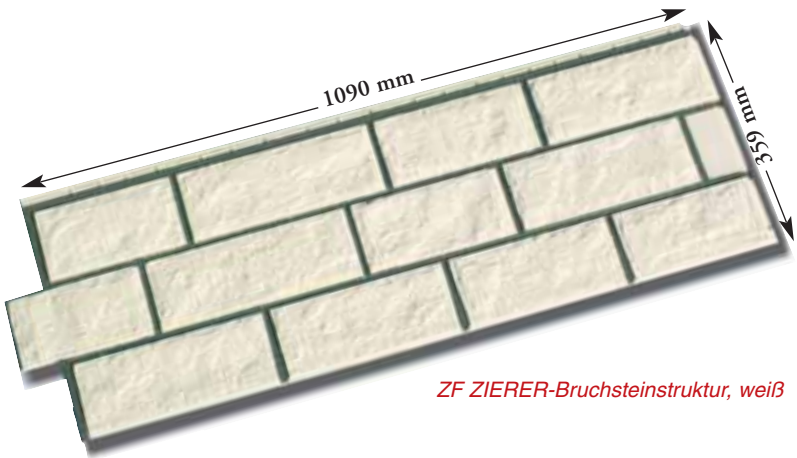

ZF ZIERER-Bruchsteinstruktur, weiß



ZF ZIERER-Original-Ecke Bruchstein

- Bezeichnung: **ZF ZIERER®-Bruchsteinstruktur**
- Farben: weiß, gelb-geflammt, anthrazit
- Abmessung: 1090 x 359 mm
- Zubehör: **ZF ZIERER®-Original-Bruchstein-Ecken**



Fassadenelemente aus glasfaserverstärktem Kunststoff

Sowohl die großformatige **ZF ZIERER®**-Strukturplatte, als auch der **ZF ZIERER®**-Bogenschnitt empfehlen sich durch ihr klassisches Aussehen.

Die großen, handlichen Elemente garantieren eine einfache und schnelle Montage. Dem Einsatz dieser Strukturen sind gestalterisch keine Grenzen gesetzt. Sie finden Verwendung sowohl auf großflächigen Fassadenfronten als auch in abwechslungsreicher Ergänzung zu Klinker- oder Putzfassaden, in Giebelspitzen und als Dachabschluß.



Kombinierte Fassadengestaltung



ZF ZIERER-Bogenschnitt, Putz weiß

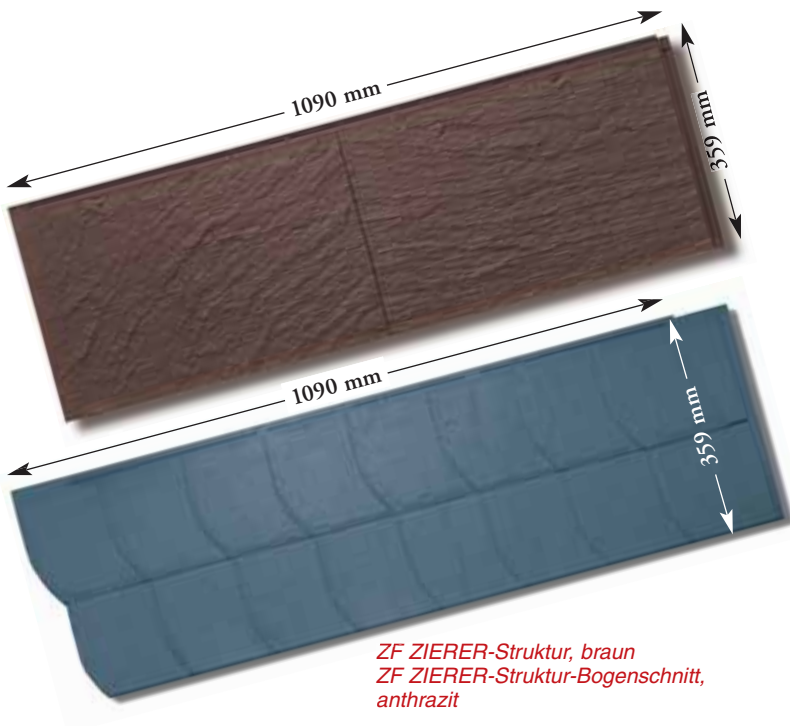

*ZF ZIERER-Struktur, braun
ZF ZIERER-Struktur-Bogenschnitt,
anthrazit*



Dachabschluß

Bezeichnung: **ZF ZIERER®-Struktur**
Farben: braun, anthrazit
Abmessung: 1090 x 359 mm

Bezeichnung: **ZF ZIERER®-Struktur-Bogenschnitt**
Farben: braun, anthrazit, rot (weiß, gelb auf Anfr.)
Abmessung: 1090 x 359 mm

Putzstruktur

aus glasfaserverstärktem Kunststoff

Mit der Entscheidung für eine **ZF ZIERER®** Fassade in Putzstruktur verleihen Sie Ihrem Haus ein formschönes, neues Aussehen. In Regionen, in denen Putzfassaden zu Hause sind (Süddeutschland, Thüringen, Elsaß) überzeugt die **ZF ZIERER®**-Putzstruktur nicht nur durch ihr ansprechendes Äußeres. Immer mehr Bauherren und Verarbeiter schätzen das schlagregendichte und verlegefreundliche Verschlusssystem und die bauphysikalischen Vorteile dieser vorgehängten hinterlüfteten Fassade in Putzstruktur.



ZF ZIERER-Putzstruktur, weiß



ZF ZIERER-Putzstruktur, pastellgrün

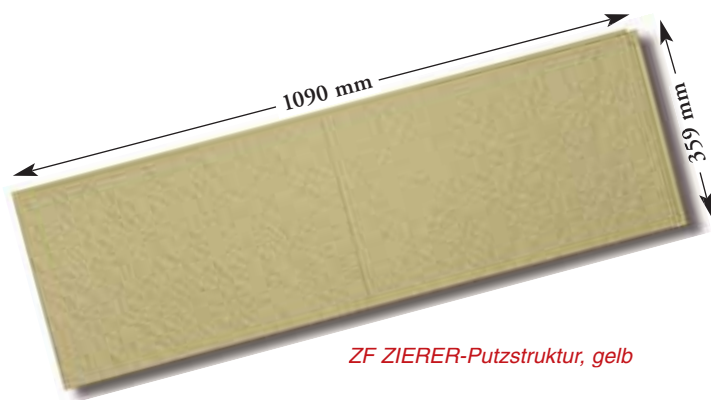

ZF ZIERER-Putzstruktur, gelb



ZF ZIERER-Putzstruktur, pastellgrün, -grau, -gelb

Bezeichnung: **ZF ZIERER®-Putzstruktur**
Farben: weiß, gelb
Sonderfarben: pastell-grün, pastell-grau, pastell-gelb
Abmessung: 1090 x 359 mm

Verschlusssysteme

Die **ZF ZIERER**[®]-Systeme entsprechen höchstem technischen und qualitativen Niveau. Das schlagregendichte Verschlusssystem gewährleistet die direkte Rückführung des Regenwassers auf die Vorderseite der Fassade, ein wichtiger Produktvorteil, der ein Durchnässen der Dämmmaterialien verhindert und die Wärmedämmung dauerhaft funktionsfähig erhält.

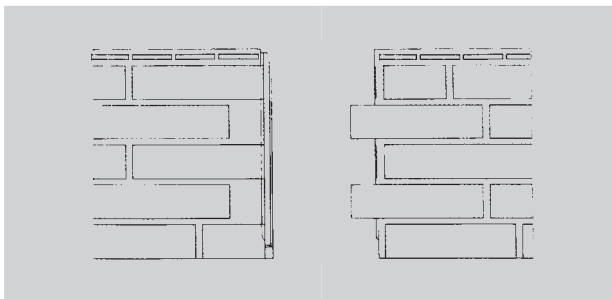

ZF ZIERER-Klinkerstruktur NB II/ZB I

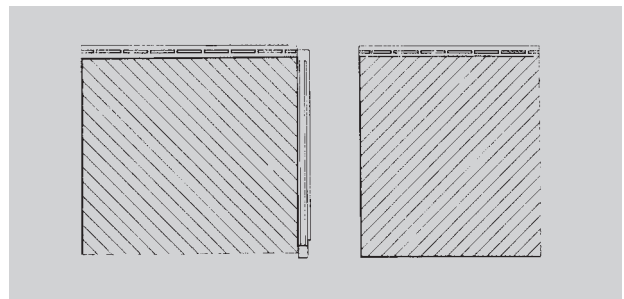

ZF ZIERER-Strukturplatte

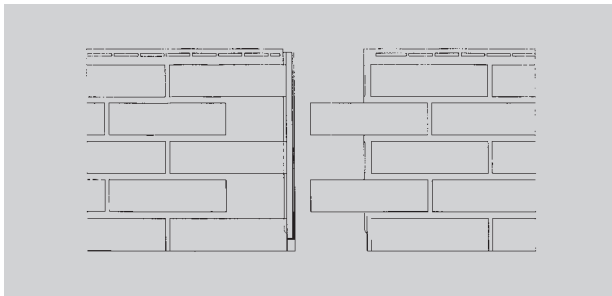

ZF ZIERER-Klinkerstruktur ZB II

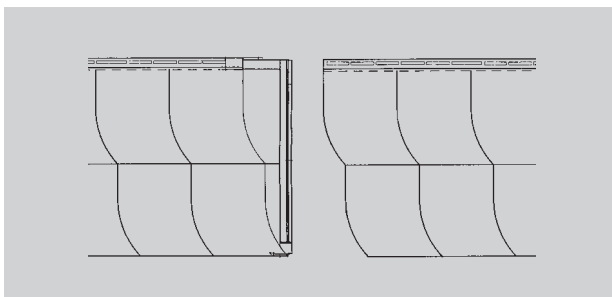

ZF ZIERER-Bogenschnitt

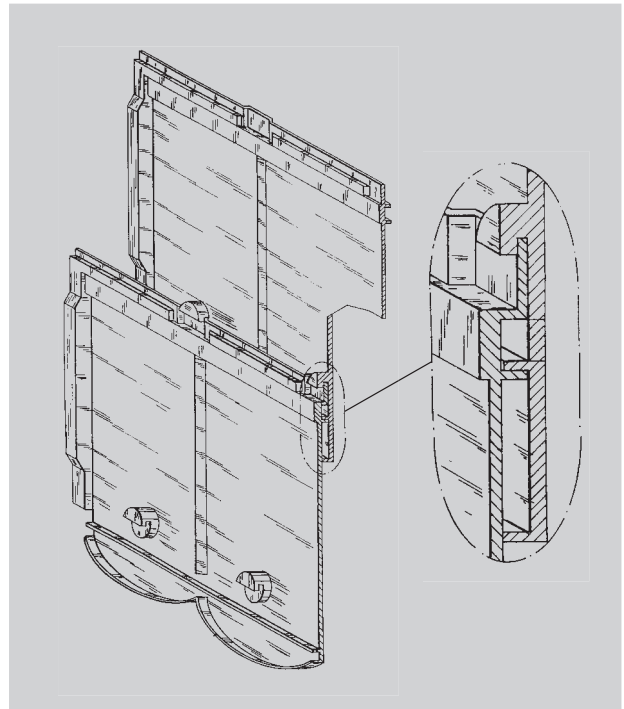

ZF ZIERER-Biber-Dach

Montageanleitung

ZF ZIERER-Klinkerstruktur

ZF ZIERER® Produkte werden auf einer imprägnierten Lattenkonstruktion von links nach rechts, wie unten abgebildet, verlegt. Die Anbringung einer zusätzlichen Wärmedämmung führt zu einer erheblichen Heizkostensparnis. Die Belüftung sowie die Ausdehnung der Fassadenelemente sind zu beachten. Die Dehnung pro Meter/Grad beträgt 0,02 mm.

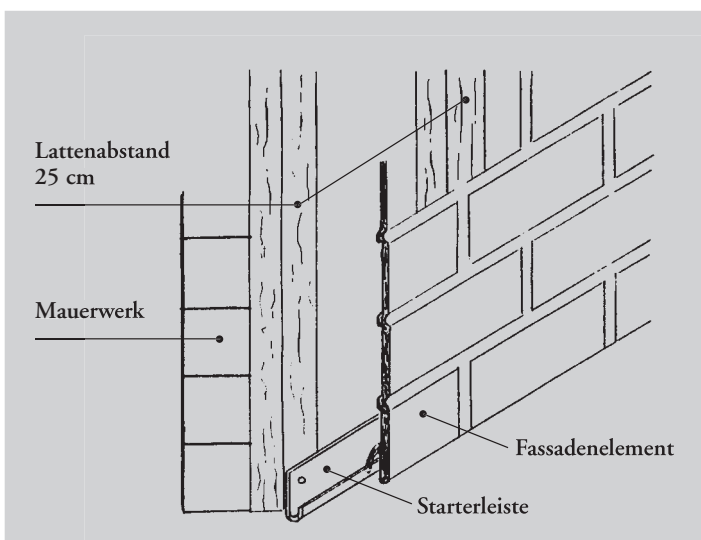

Aufbau ohne Isolierung

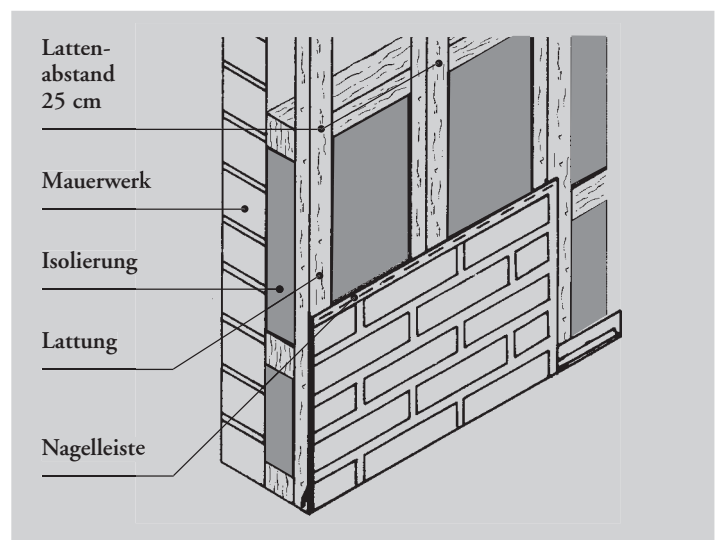

Aufbau mit Isolierung

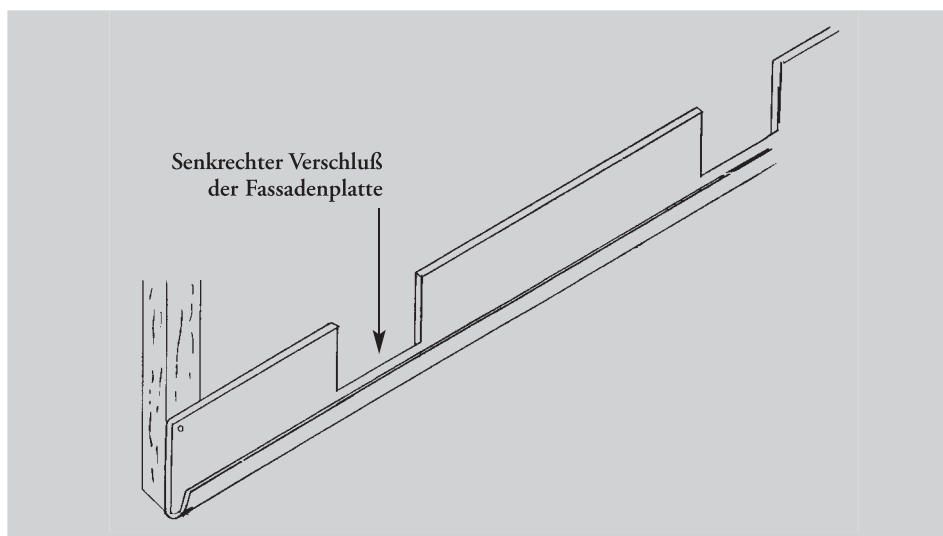

Starterleiste, Länge 3200 mm

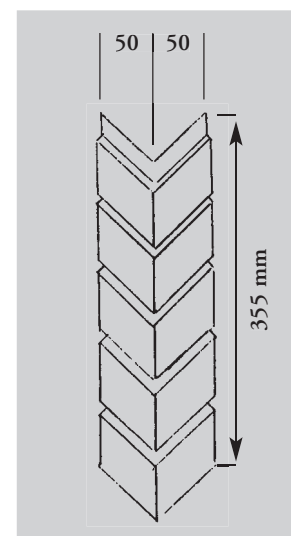

ZF ZIERER-Original-Ecken, 50/50/355 mm

Hinweis:

Diese Verlegeanleitung enthält allgemeine Angaben über die Verarbeitung der **ZF ZIERER**® Fassade. Wir bitten um Verständnis dafür, daß im Einzelfall die örtlichen Bedingungen für die Anbringung der Fassade maßgebend sind, und deshalb aus den Angaben keine Rechtsansprüche abgeleitet werden können.

Montageanleitung

ZF ZIERER-Fassadenelemente

ZF ZIERER® Fassadenelemente werden nach dem bauphysikalischen Prinzip eines vorgehängten hinterlüfteten Fassadensystems verarbeitet. Die Anbringung einer zusätzlichen Wärmedämmung führt zu einem angenehmen Wohnklima. Im Winter Heizkostensparnis, im Sommer angenehme Kühle. Wichtigste technische Voraussetzung in diesem Zusammenhang ist eine uneingeschränkte Be- und Entlüftung der Fassade, wie auf der linken unteren Abbildung gezeigt.

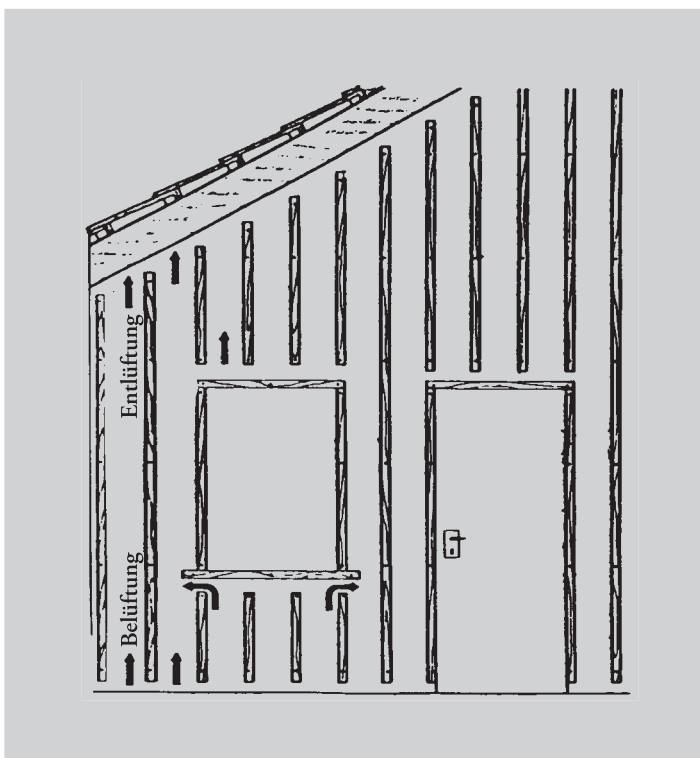

Be- und Entlüftung

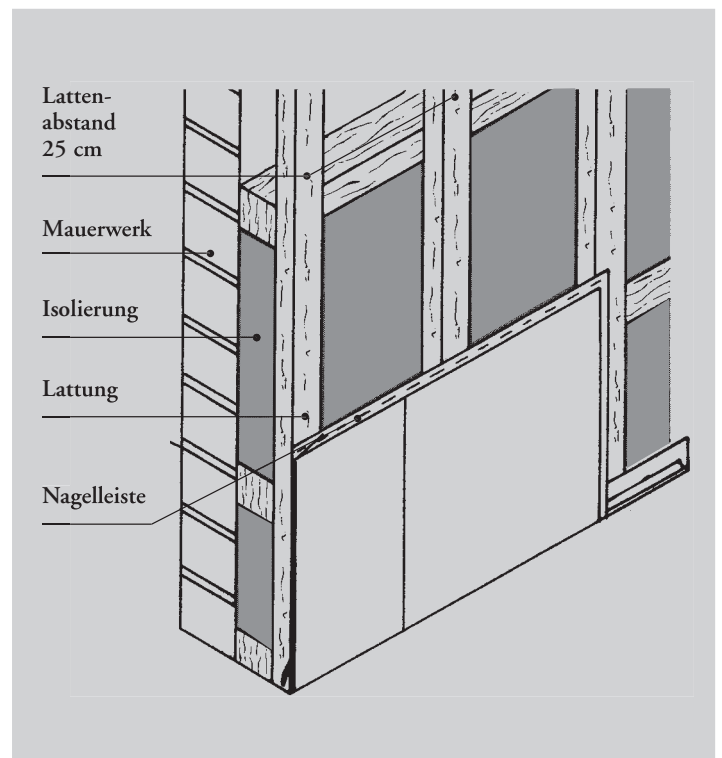

Aufbau mit Isolierung

Technische Daten (Fassadenelemente)

Merkmale	Einheit	Ist
Biegefestigkeit	(DIN 53452) (Mpa)	≥ 140
Biege-E-Modul	(DIN 53452) (Mpa)	≥ 10.000
Schlagzähigkeit	(DIN 53452) (KJ/m²)	≥ 50
Spezifisches Gewicht	(DIN 53479) (g/cm³)	≥ 1,90 + 0,05
Wasseraufnahme	(DIN 53479) (mg)	≤ 50
Wärmeleitzahl (K-Wert)	(W(mk))	= 0,5

Überwachte und zertifizierte Bauprodukte durch



MATERIALPRÜFUNGSAMT NORDRHEIN-WESTFALEN
anerkannte Prüf-, Überwachungs- und Zertifizierungsstelle
gemäß § 28 BauO NW

Hinweis:

Diese Verlegeanleitung enthält allgemeine Angaben über die Verarbeitung der **ZF ZIERER**® Fassade. Wir bitten um Verständnis dafür, daß im Einzelfall die örtlichen Bedingungen für die Anbringung der Fassade maßgebend sind, und deshalb aus den Angaben keine Rechtsansprüche abgeleitet werden können.

Leichtdachelemente

aus glasfaserverstärktem Kunststoff

Die **ZF ZIERER**[®]-Dachelemente als Ausdruck des guten Geschmacks der Menschen, die unter ihnen leben.

Endlich gibt es auch für diese traditionsreichen Dachbedeckungen „leichte“ Alternativen.

Für alle Dachstühle mit statischen Problemen – **ZF ZIERER**[®]-Dachelemente. Der Aufbau der Dachsysteme in Elementbauweise und die montagefreundlichen Verschlusssysteme ermöglichen eine schnelle und saubere Verlegung.

Unsere leichten Dachelemente: nur ca. 7,2 kg/m² und dennoch begehbar!

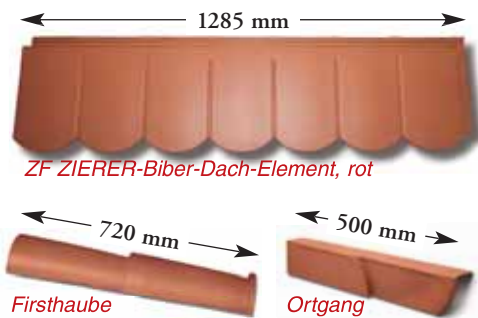
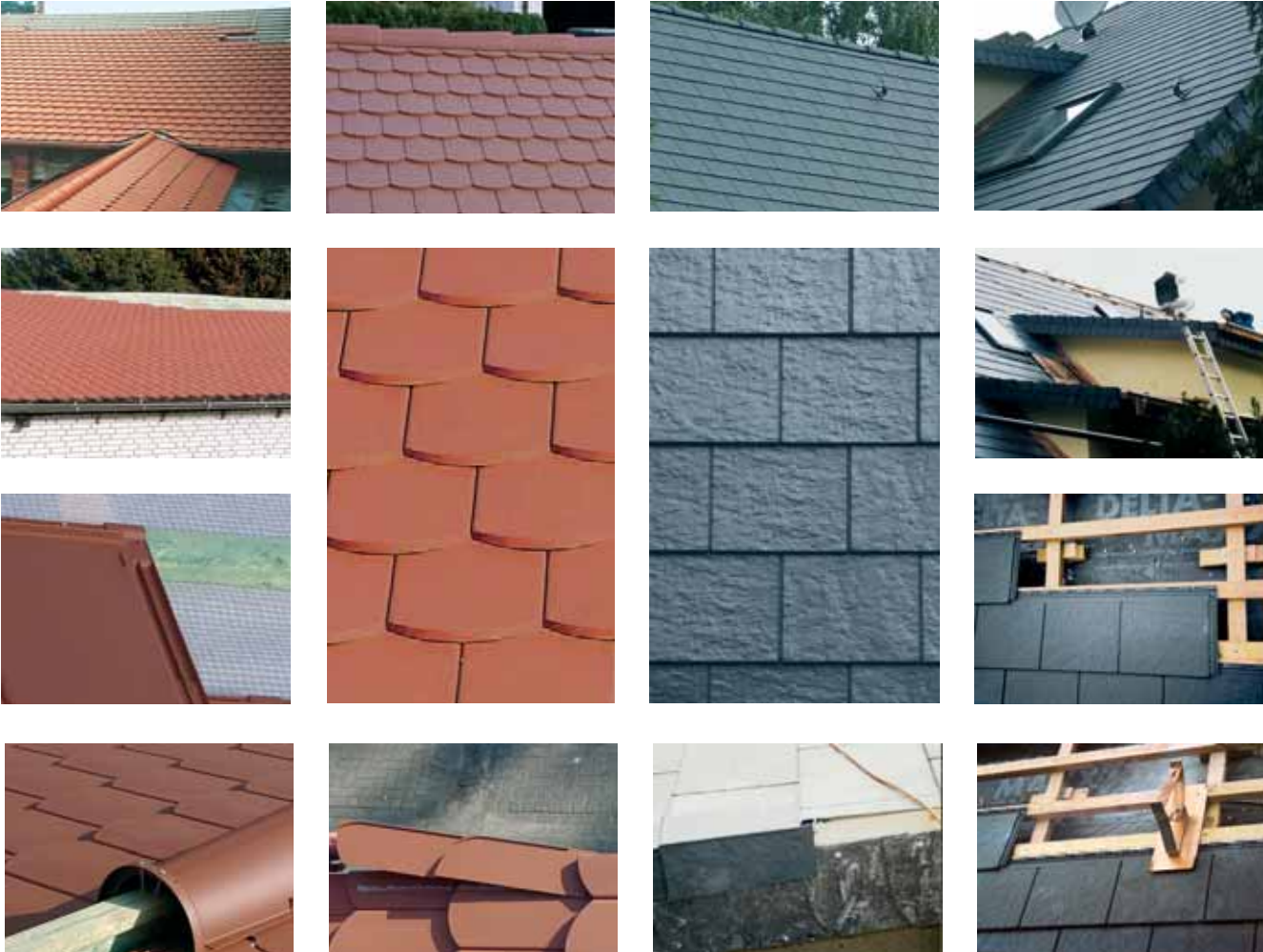

ZF ZIERER-Biber-Dach-Element, rot

Firsthaube

Ortgang

Bezeichnung: ZF ZIERER[®]-Biber-Dach
Farben: rot, anthrazit, braun
Abmessung: 1285 mm
Gewicht: ca. 7,2 kg/m²
Zubehör: Firsthaube, Ortgang

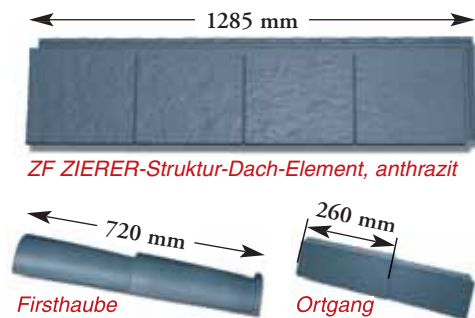

ZF ZIERER-Struktur-Dach-Element, anthrazit

Firsthaube

260 mm

Ortgang

Bezeichnung: ZF ZIERER[®]-Struktur-Dach
Farben: anthrazit
Abmessung: 1285 mm
Gewicht: ca. 7,2 kg/m²
Zubehör: Firsthaube, Ortgang

Montagehilfe

ZF ZIERER-Dachelemente

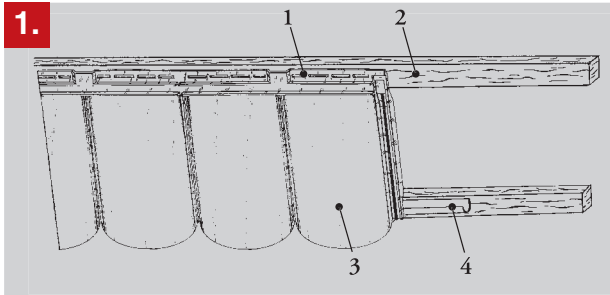

1 Befestigung, 2 Lattung, 3 Halbes Element, 4 Starterleisten

Montage: Verlegung der **Starterleiste** entlang der Traufplatte, beginnend mit einem halben Element (nur Biber), von links nach rechts. Befestigung mit Original V-Stahl-Dachschrauben.
Struktur-Dach: Verlegung im Halb/Viertelverband möglich.

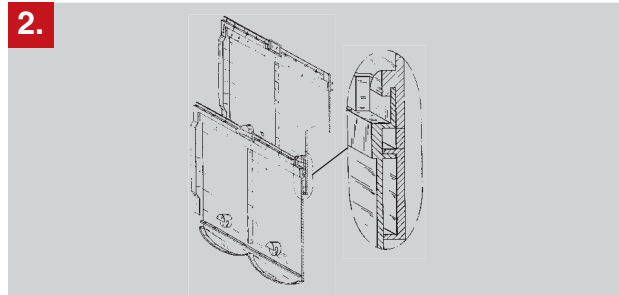

Rückansicht der Befestigung

Die Verbindung der Elemente untereinander erfolgt durch ein **patentiertes Verschlusssystem**.

Wichtig: Ausdehnung beachten 0,02mm/°C/mtr.

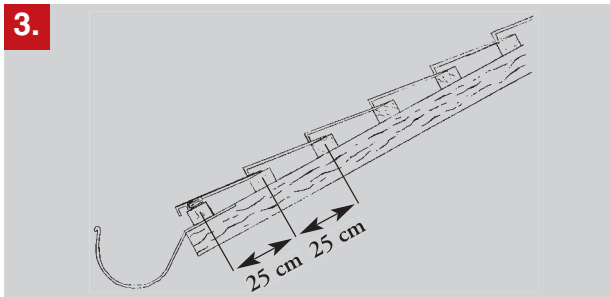

Seitenansicht

Montage auf waagerechter Lattung.
Lattenabstand: Biber = 25 cm, Struktur = 26 cm.
 Für ausreichende **Hinterlüftung** ist gem. den geltenden Fachregeln zu sorgen (Konterlattung).

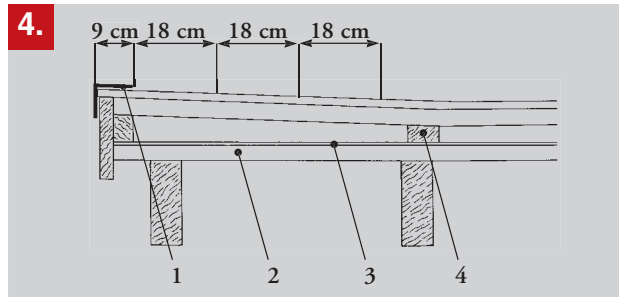

1 Ortgang angehoben, 2 Schalung, 3 Dachpappe, 4 Konterlatte

Für einen optimalen **Wasserlauf** auf der Dachfläche, Konterlatte entlang des Ortgangs aufstellen.

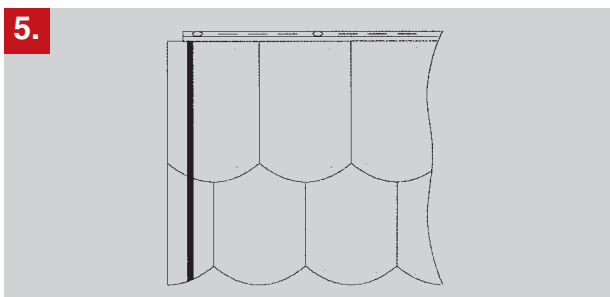

Ortgang mit Silikonstreifen zur Dachfläche abdichten

Desweiteren ist der Ortgang in einem **Silikonstreifen** auf die Dachfläche einzubetten. Anschließend wird dieser noch seitlich, je nach Aufbau in Lattenkopf oder Windfeder, fixiert.

Original-Dachzubehör

- ZIERER-Starterleiste
- ZIERER-Edelstahl-Dachschrauben
- ZIERER-Firsthaube
- ZIERER-Ortgang links/rechts
- Firstendscheibe, Zuschnitt aus Reststück

Sonstiges Zubehör

Universal-Steigrost, Universal-Schneefang, Universal-Dunstabzug, Rinneneinlaufbleche, Unterspannbahn, Dunstabzug → von einschlägigen Herstellern → Montage individuell nach geltenden Fachregeln und Herstellervorschriften.

Hinweis:

Diese Montagehilfe enthält allgemeine Angaben über die Verarbeitung der **ZF ZIERER®**-Dachelemente. Wir bitten um Verständnis dafür, daß im Einzelfall die örtlichen Gegebenheiten bei der Montage maßgebend sind und deshalb aus den Angaben keine Rechtsansprüche abgeleitet werden können.

Die Montagehilfe gilt ansonsten für Biber- und Struktur-Dach-Elemente gleich.

Bruch- und schlagfestes
Polyester-Fiberglas-Material



Bezug: Über den Fachhandel

ZF ZIERER®-Fassaden GmbH
Postfach 1930, D-48580 Gronau, Hofkamp 20–22, D-48599 Gronau
Telefon 025 65/44 71-1009, Telefax 025 65/1000
Internet www.zierer.de, email: info@zierer.de

ZF ZIERER®